

新制御  
トップブラシ  
搭載

高耐久  
フレーム  
採用

豊富な  
オプション  
を用意

ECOLOGY & HIGH TECHNOLOGY CAR WASH MACHINE

# EMINENT DELTA

エミネント デルタ (門型洗車機)

- **自社仕様にカスタマイズ**  
お客様の目的に合った洗車サポート
- **洗浄性を向上**  
トップノズルハイプレッシャー・鉄粉除去モード
- **環境に配慮**  
消費電力・洗浄水を節減
- **乾燥力の強化**  
グラビティドライ・ワイドサイドノズル

## 設置図

水タンク・ブーム側面設置の場合  
(単位:mm)

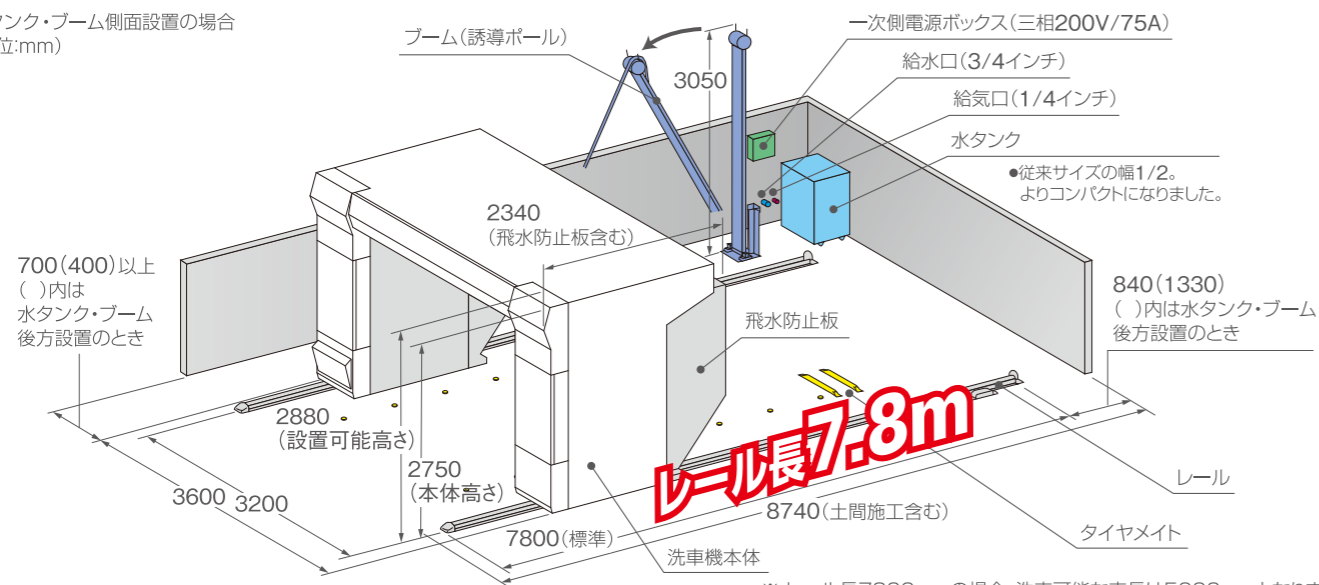

※ レール長7800mmの場合、洗車可能な車長は5000mmとなります。

## 《標準仕様》

機種名	EMINENT DELTA(エミネント デルタ)		
型式	RO-17D	RO-17D-M	RO-17D-R
ブラシ	マシエル32(スポンジ)		リップルブラシ
車両検出	TB電流検知+22対多軸光電センサー	TB電流検知+3対多軸光電センサー	
洗車可能寸法	W2300×H2300×L5000mm (ワンボックス、ミニバン、ジープは幅2200mm)		
本体寸法	W3600×H2750×L2340mm		
洗車コース	最大21コース(オプション含む)		
速度設定	洗浄4速/乾燥4速		
レール長	7800mm		
トップブラシ	電動垂直昇降式		
サイドブラシ	シリンダー開閉式		
ロッカーブラシ	シリンダーアーム式		
パワー	3.65kw×2基(5.5kw×2基/オプション)		
トップノズル機構	電動垂直昇降式		
サイドノズル機構	固定式(可変式オプション)		
側壁安全装置	ワイヤー式(前後4コーナー部)		
水タンク	小型150ℓタンク		
液剤	シャンプー/DUコート(標準)	オプション	
洗車時最大電力量(標準)	2.95kw		
乾燥時最大電力量(標準)	7.90kw		
電源	三相AC200V/75A		

バンザイが提案する門型洗車機メンテナンスパックとは

## Maintenance Pack 安心 定額 割安

メンテナンスパックとは、門型洗車機を安全・安心してお使いいただく為にお客様と保守メンテナンス契約を結び、定期点検メンテナンスを行うことで突発的な故障を極力少なくする事を目的とした総合メンテナンスシステムです。



## ▲ 安全に関するご注意

● 使用前に「取扱説明書」をよくお読みの上、正しくご使用ください。



## BANZAI 株式会社 バンザイ

本社 〒105-8580 港区芝2-31-19 ☎03(3769)6880  
 営業部 〒105-8580 港区芝2-31-19 ☎03(3769)6881  
 海外販売部 〒108-0023 港区芝浦4-16-23 AQUACITY芝浦8階 ☎03(3769)6894  
 札幌支店 〒063-0801 札幌市西区24軒1条7-3-10 ☎011(621)4171  
 仙台支店 〒983-0005 仙台市宮城野区福室2-8-21 ☎022(258)0221  
 関東支店 〒364-0011 埼玉県北本市朝日4-553 ☎048(590)3700  
 東京支店 〒108-0023 港区芝浦4-16-23 AQUACITY芝浦8階 ☎03(3769)6840  
 名古屋支店 〒464-0852 名古屋市中区千種区青柳町6-26 ☎052(732)2600  
 大阪支店 〒577-0012 東大阪市長田東3-3-11 ☎06(6744)1041  
 広島支店 〒733-0035 広島市西区南観音2-7-10 ☎082(233)3201  
 福岡支店 〒812-0893 福岡市博多区那珂5-3-15 ☎092(411)1261

● 営業所  
旭川・青森・秋田・盛岡・郡山・山形  
新潟・長野・前橋・宇都宮・水戸・埼玉  
千葉・横浜・静岡・多摩・北陸・三重  
京都・神戸・高松  
● 出張所  
帯広・函館・富山・松山・岡山  
山陰・山口・長崎・大分・熊本

https://www.banzai.co.jp  
E-mail:eigy@banzai.co.jp

## ● 販売店

※ 改良のため予告なく型式および仕様を変更することがあります。  
 ※ 本カタログの商品写真は印刷のため、実際の商品の色と異なる場合があります。  
 ※ 安全上、洗車機の設置スペースを十分に確保してください。  
 ※ 本カタログは環境に配慮したFSC®認証紙および植物油インクを使用しています。



エミネント デルタの  
ホームページは  
下のQRコードから





多軸センサーと電流検知制御のダブルセンサーを搭載  
**「ダブルセーフティセンサー」** 標準装備 RO-17D  
 OPTION RO-17D-M/R

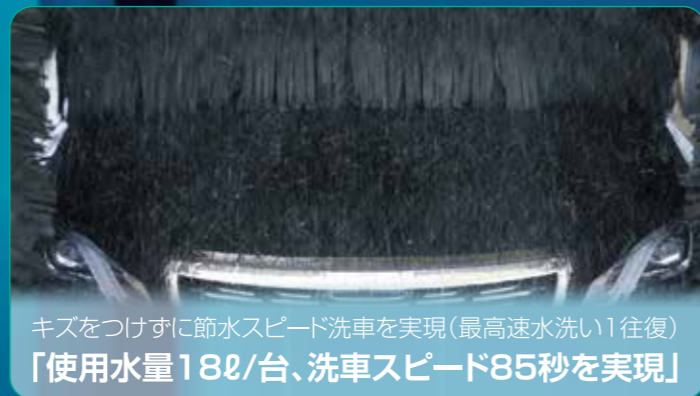

キズをつけずに節水スピード洗車を実現(最高速水洗い1往復)  
**「使用水量18ℓ/台、洗車スピード85秒を実現」**



鉄粉除去剤専用のコースで効率よく単価アップ!  
**「鉄粉除去洗車モード」**



近距離から高圧水で汚れを吹き飛ばす  
**「高圧トップノズルハイプレッシャー」** OPTION



防錆効果が高い高耐食溶融メッキ鋼板フレーム  
**「フォートレスフレーム」**



洗浄力アップ! 拭き上げ時間短縮!  
標準装備 RO-17D  
 OPTION RO-17D-M/R  
**「シャンプー&DUコートライト/ DUコートecoⅢ」**



## 洗浄・乾燥・安全をさらに進化させて、 耐久性も大幅に向上!

バンザイが自信を持ってお薦めする新機種「エminent デルタ」。洗浄力・乾燥力、それに安全性を大幅に向上させるとともに、グレーチングとセットで下部洗浄を行う新オプションなどにより、省力化・省スペース化を実現しました。また、これまでにない耐久性を誇る「フォートレスフレーム」を採用するなど、あらゆる作業現場に対応。洗車スタッフの労力軽減、ランニングコスト削減にも大きく貢献します。



重力を味方にした乾燥  
**「グラビティドライ」**



サイドノズルを大型化し乾燥力を強化!  
**「ワイドサイドノズル」** ※可変機能はオプションです。



業界最小の省スペース洗車を実現  
**「7.8mレールの省スペース」**



洗車機を内側から守る内板を採用、外板も強化  
**「インナーアーマー」**



## EMINENT DELTA

エminent デルタ

※操作シートはオプションです。



滑りにくく、お客様の車内も汚さない  
**「FRPグレーチング」** OPTION



グレーチングとセットで車体下部を洗浄!  
**「アンダーウォッシャー」** OPTION



# Double Safety Sensor

「ダブルセーフティセンサー」を搭載可能!



22対多軸光電センサーと電流検知制御の異なる2種類のセンサーを搭載。22対多軸光電センサーにて車形を認識しつつ、実際にブラシで洗いながら回転電流にて補正を行うことで今までにない安全洗車を実現。

## 22対多軸光電センサー+電流検知制御

22対多軸光電センサーで車形認識後に電流検知補正するためブラシ接触圧が安定し、一定の速度で洗車可能。ミニバンから軽自動車まであらゆるリア形状に合わせて洗浄します。

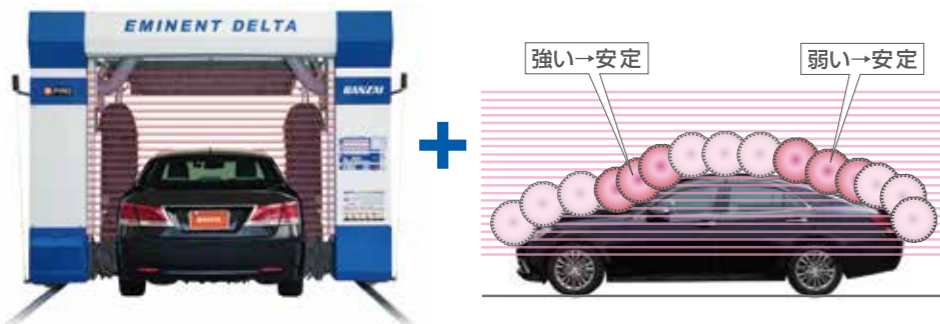

# New Mashell 32

新スポンジブラシ NEW「マシェル32」 RO-17D RO-17D-M  
洗残り削減のために開発された新スポンジブラシ

新スポンジブラシ NEW「マシェル32」。独自の最新高発泡成形技術で生まれたスポンジタイプの新ソフトブラシ。従来より総面積比でトップブラシを1.6倍増量、さらに洗浄力をUPさせました。



● 洗浄力のさらなる向上を目指し、最適な長さや形状を追求しました。

# Rocker Brush

## ロッカーブラシ

タイヤ・ホイールや裾部から下回りに装着されたエアロパーツを強力に洗浄するロッカーブラシが標準装備になりました。



※ RO-17D-RIはリップルブラシとなります。



※ RO-17Dは標準装備、RO-17D-M/RIはオプション対応です。  
(RO-17D-M/RIは「3対光電センサー+電流検知制御」が標準装備となります)

# Ripple Brush

リップルブラシ RO-17D-R

特殊ゴムを配合。独特な断面形状のブラシに水をたっぷり含み、高い保水性と洗浄効果を高めます。ソフトなブラシは、ボディにもやさしく、洗車音も静かです。



# High-Speed Car Wash

## 洗車スピード

最速85秒/台

※最高速水洗い1往復

洗車・乾燥工程のムダな動きを極限までなくすることで、洗車スピードを向上。洗車台数、処理能力をアップしました。センシング精度の向上によりドアミラー部など従来洗いにくかった部分の洗浄性能をアップ。さらに、最適なブラッシング圧により安全性と洗浄性を両立しています。



# Ecology Car Wash

節水仕様「エminentデルタ」が、環境と経営を守ります。

目に見えるエコ。節水仕様で経営も激変! 節水1/2以上

洗浄力を向上させ、さらに使用水量を節減! 最高速1往復水洗い洗車時で使用水量18ℓ/台

地球温暖化にブレーキ 節水門型洗車機でCO<sub>2</sub>削減

## 水道料金の節減シミュレーション

東京都の料金換算で年間約187,920円の水道料金が節約できます。使用水量が比較的多い「コーティング洗車」や「泡洗車」の比率が高いほど、さらに節約金額も大きくなります。

● 節水の経済効果 600台/月(5ナンバー、セダン)	
月	約 15,660円
年	約 187,920円
5年	約 939,600円

● 1カ月の水道  
使用量比較  
(月間600台)当社比

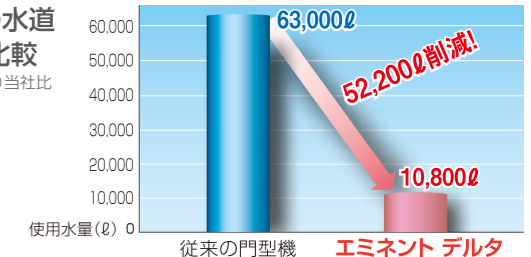

# Space Saving Design

## 省スペース設計

「エminent デルタ」はブラシなど、各機構を抜本的に見直し、レール長7.8mでの洗車が可能。「省スペース」を徹底追求しました。

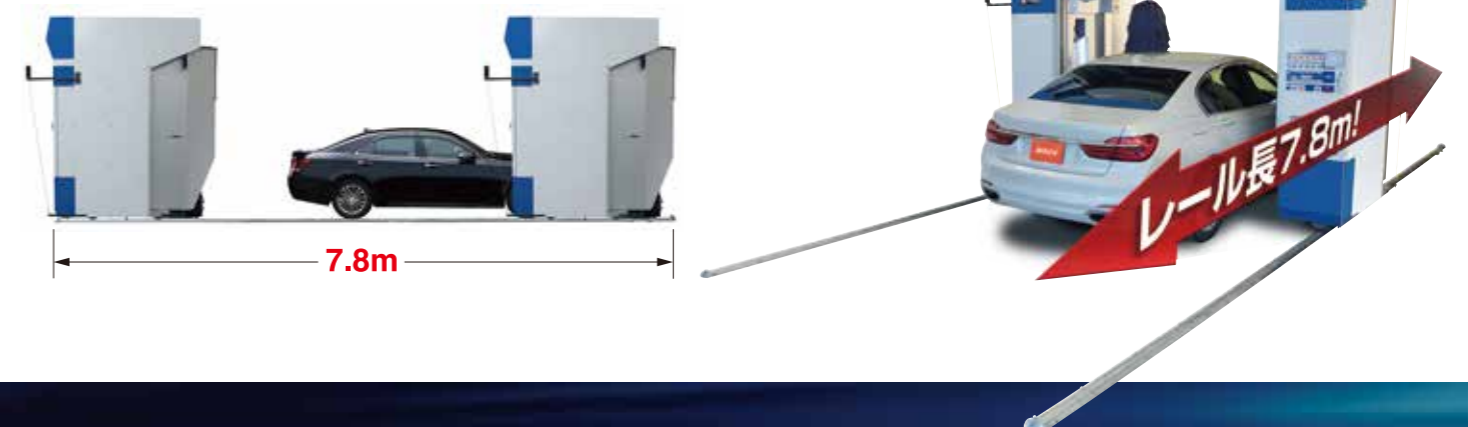

# Control Panel

簡単操作 操作性をさらに進化させた“液晶タッチパネル”搭載

## 操作パネル



### ● 操作面に液晶タッチパネルを採用

- 表示画面に従って操作するだけで、誰でもわかりやすく簡単に洗車設定ができます。
- お客様のニーズに応じてコースボタン数の表示やコースをカスタマイズでき、一段と操作性がアップしました(最大10コース表示)。
- 洗車速度など各種洗車機条件の設定や異常内容も文字で表示するため、安心して操作できます。
- 通常操作は〈洗車コース〉+〈装備品選択〉+〈スタート〉ボタンの簡単タッチ設定。洗車コースを固定登録することで〈スタート〉ボタンのみのワンタッチ洗車も可能です。(装備品がない場合のみ)
- メンテナンス・異常時も分かりやすくモニター表示します。 ※画面は各種オプション設定時の表示です。

### ● モニター画面 一例

#### ● 洗車コース設定



▲コース選択(フルコース表示の例)

#### ● 洗車機条件設定



▲予備機能選択と装備品設定

### ● コースメニュー 一覧

メニュー	コース No.	コース名	DUコート (標準)	クリーマー (オプション)	クラスコートサラ (オプション)
水	1	1往復水洗い (1回ブラッシング)	◎	◎	◎
	2	2往復水洗い (3回ブラッシング)	◎	◎	◎
シャンプー	3	1往復シャンプー (1回ブラッシング)	◎	◎	◎
	4	2往復シャンプー (3回ブラッシング)	◎	◎	◎
	5	2往復クリーマーシャンプー (3回ブラッシング)	◎	◎	◎
DUコートライト	6	1往復DUコートライト (1回ブラッシング)	◎	◎	◎
	7	2往復DUコートライト (3回ブラッシング)	◎	◎	◎
	8	2往復クリーマーDUコートライト (3回ブラッシング)	◎	◎	◎
	9	1往復単独DUコートライト (ノンブラッシング)	◎	◎	◎
DUコート	10	2往復DUコート (2回ブラッシング)	◎	◎	◎
	11	3往復DUコート (3回ブラッシング)	◎	◎	◎
	12	3往復クリーマーDUコート (3回ブラッシング)	◎	◎	◎
	13	1往復単独DUコート (ノンブラッシング)	◎	◎	◎
クラスコートサラ	14	2往復クラスコートサラ (1回ブラッシング)			◎
	15	3往復クラスコートサラ (3回ブラッシング)			◎
	16	3往復クリーマークラスコートサラ (3回ブラッシング)		●	●
	17	1往復単独クラスコートサラ (ノンブラッシング)			◎
手洗い	18	2往復手洗い水 (ノンブラッシング)	◎	◎	◎
	19	2往復手洗いDUコート (ノンブラッシング)	◎	◎	◎
	20	3往復手洗いクラスコートサラ (ノンブラッシング)			◎
ドライ	21	1往復ドライ	◎	◎	◎

※1 各コースの「クリーマー(オプション)」についてはトップノズルハイプレッシャーとの組み合わせが必要です。 ●はセットオプション選択で可能

## 操作シート

OPTION

R0-0P-SP

視認性・操作性をより高めた  
新型シート



### ● 液晶タッチパネル + 操作シートを搭載

- 上から下へスムーズなコース選択を実現。最短2タッチで洗車開始。
- 洗車速度などの各種設定や異常・修理に特化したモニター管理が可能。

#### 1 洗車コース選択

最大10コースを自由に選択。店舗に合わせたコース設定が可能です。

#### 2 追加オプション選択

下部洗浄などの追加オプションがある場合に個別に選択できます。

#### 3 装備品選択

シンプルな選択画面となり、名称および部位のダブルチェックで、押し忘れを防止します。選択時はLEDランプが点灯します。

#### 4 スタート、ストップ/キャンセル、一旦停止

一時的に洗車を停止したい時に便利な機能。万が一の場合に備えた全停止ボタンも装備しています。

### ● モニター画面 一例

#### ● 洗車コース設定

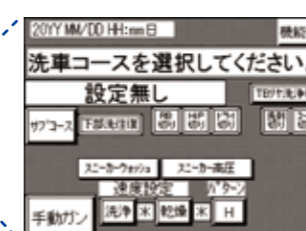

コース選択・設定項目などの確認ができます。

#### ● 洗車中表示

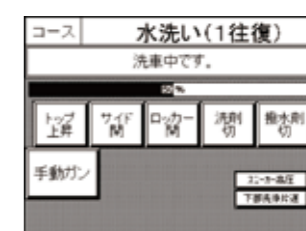

コースの進行状況などを表示。洗車中のマニュアル操作ができます。

#### ● エラー発生警告時表示

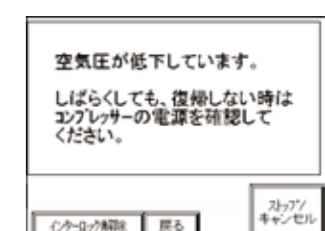

異常停止の原因や復旧のためのガイダンスが表示されます。

#### ● 鉄粉除去モード設定

コース設定後、装備品オプション選択画面で「鉄粉除去」を選択します。



# Gravity Dry

## 重力を味方にした乾燥 グラビティドライ

### 安全に車両に追従する強力ブロワ乾燥を実現!

トップノズルが車両の形状に合わせて接近しながら乾燥させるため高い乾燥力を発揮!また、安全対策として検知リングと光電センサーのダブル安全装置で、安全に車両への接近を実現しました。

### 新機構のグラビティドライの搭載で高い乾燥力

従来のフロント部だけでなく、リア部についてもルーフ部から水の重力に逆らわずにボディに追従して上から下へ吹き下ろす“グラビティドライ”により、乾燥力が大きくアップ。拭き上げ時間を短縮できます。



## ワイドサイドノズル

従来より全長を100mm拡大し、側面の乾燥を強化した固定式サイドノズルです。



固定ノズル 3.65kwブロワ ▶

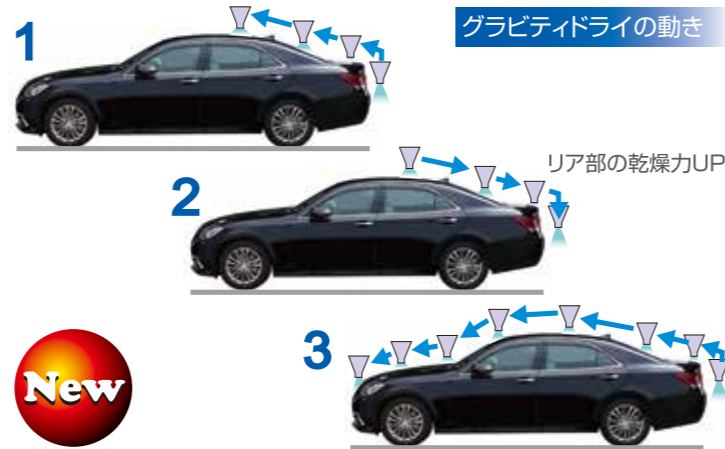

## 5.5kwブロワ&大型クイックシフトサイドノズル R0-OP-SN2

車幅を自動的に検知し、大型サイドノズルが伸縮可変します。軽自動車から大型車、RV車まで車種を問わず、抜群のドライ効果が得られます。



OPTION  
可変ノズル 5.5kwブロワ ▶

# Crystal In

## 内蔵型静音システム“クリスタルイン” R0-OP-CI

OPTION

ブロワ用モーター作動音をインバータ制御により軽減し、ブロワ起動時の騒音と耳障りな高音域を低減し、周辺環境にも配慮した静かな乾燥を実現します。

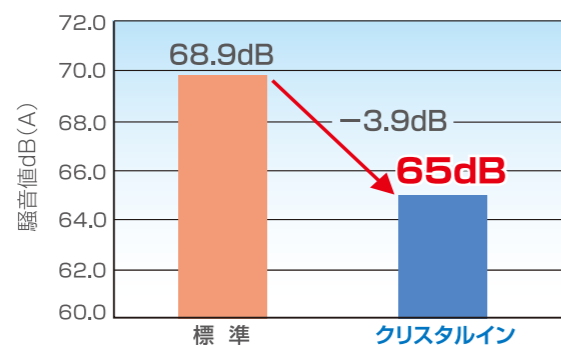

- 本体内蔵型3.65kw静音ブロワを2基搭載。コンパクト化を実現した“クリスタルイン”は、今まであきらめていた屋内設置を可能にしました。
- 洗車機正面から10m離れた距離で、約3.9dbダウン。(当社比)

騒音レベル参考値  
60dB / 普通会話  
70dB / 街頭  
※暗騒音42.9dB



# Top & Side Brush

## トップブラシ

### 垂直昇降トップブラシと新制御方式により洗浄性向上 垂直昇降式トップブラシ

新開発の高性能センサー搭載の垂直昇降式トップブラシと新制御方式により、常に一定のブラッシング圧を保ちながら高速かつスムーズな昇降動作を実現。この新機能により軽自動車からミニバン、大型RV車まで、フロント・リア部の洗浄力が大幅に向上しました。

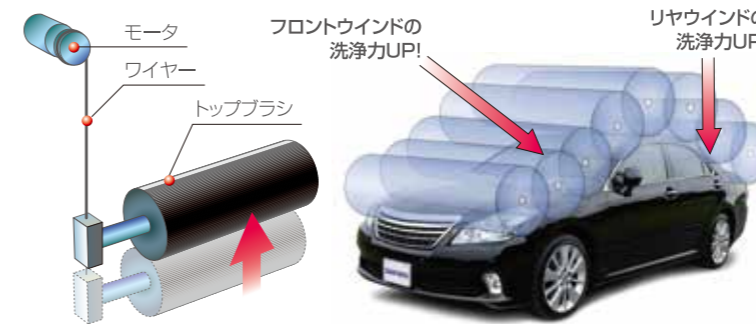

# Standard Equipment

## フロントウインドの洗浄力UP!

新開発の電動垂直式ブラシにより、高速かつスムーズな昇降動作が可能になりました。また、最適なブラシ押し付け圧をコントロールし、洗浄性がさらに向上しました。

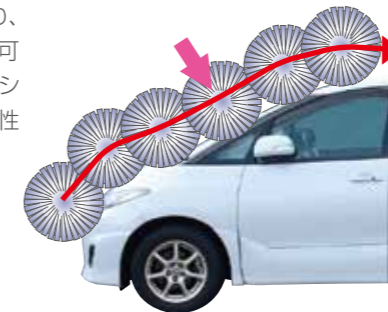

## 洗浄水の飛水防止板

洗車時に後方や側面で洗浄水の跳ね返りによる飛散が問題となる場合に備えて、飛水防止板を用意しています。



## 緊急停止装置

万一の事故に備えて、洗車機の前後4カ所に緊急停止装置を装備。人やモノがワイヤに触れると、洗車機が緊急停止する安全装置です。

## サイドブラシ

### センシング精度の向上

### コーナー部、ドアミラー下部の洗浄性アップ

- 側面コーナー部  
走行インバータ制御でコーナー部をていねい洗浄します。
- ドアミラー部  
ドアミラー部の回避エリアを短縮。もちろんていねい洗浄します。

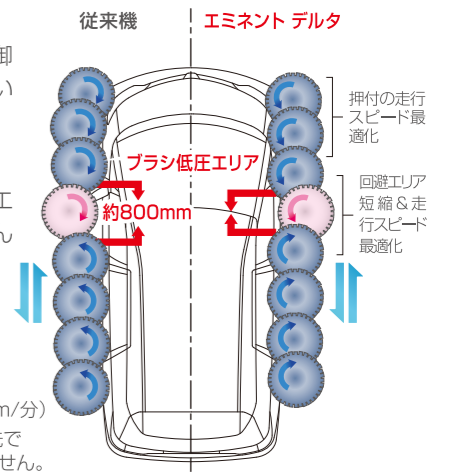

※ていねい洗浄(5m/分→3m/分)  
※最高速度設定時は速度優先でていねい洗浄をおこないません。

## エアカーテン標準装備

ブロワによるパワフルなエアカーテンで飛沫をシャットアウト。洗車機の設置条件に応じてエア噴出方向を設定できます。



一例: 右サイドからのエアカーテン

## 傾斜サイドブラシで洗浄力UP!

従来機に比べ、ブラシ下部を150mm長くし、車体下部の洗浄性を高めました。サイドブラシを傾斜させることにより、車両側面にフィットしてしっかり洗浄します。



# Height & Wide

洗車可能高さ2300mm×幅2300mmの余裕寸法でワンボックス車から大型RV車まで安心して洗車できます。



※ワンボックス、ミニバン、ジープは車幅2200mmまでの対応となります。

## 新開発「フォートレスフレーム」を採用!

長く安心してご使用いただくため、フレームに防錆効果が高い高耐食溶融メッキ鋼板を標準採用! 亜鉛、アルミニウム、マグネシウムのメッキ層で高膜厚を形成しています。耐食性、耐候性に優れ、高い防錆効果を持つ高耐久なフレームはまさに要塞(フォートレス)。エminentデルタは、フォートレスフレームを標準で使用しています。

New



● 高耐食溶融メッキ鋼板

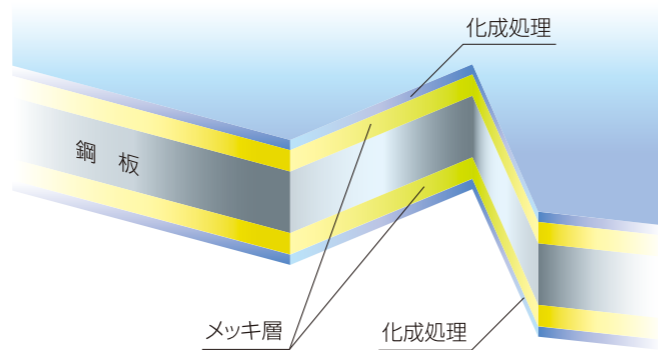

## 外装パネル

外装パネルには、塗装の密着に優れたカラー鋼板を採用したうえ、溶接が必要な部品に関してはリン酸亜鉛処理を施しています。これにより、錆に強い外装パネルとなっています。

New



## インナーアーマー

洗車機を内側から守る「インナーアーマー」を装備!

水や汚れから内部を守る、インナーアーマーを装備し、サビにも強い構造になっています。

※インナーアーマーは内板パネルの総称

New



## 顧客満足度UPの付加価値メニュー 鉄粉除去モード

洗車をしてキレイになったボディが、ザラついている? 実は、その原因の多くは塗装面に突き刺さった鉄粉の可能性が大了。洗車機で洗う前にボディに「鉄粉除去剤」を噴霧することで洗車後の仕上がりが大きく変わります。

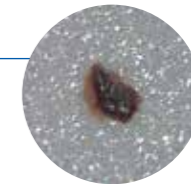

◀鉄粉が刺さっている部分の拡大写真

New

“鉄粉除去剤”を噴霧して1~2分待って、そのまま洗車機で洗浄してください。



▲ボディに噴霧します。



▲ホイールにも噴霧します。

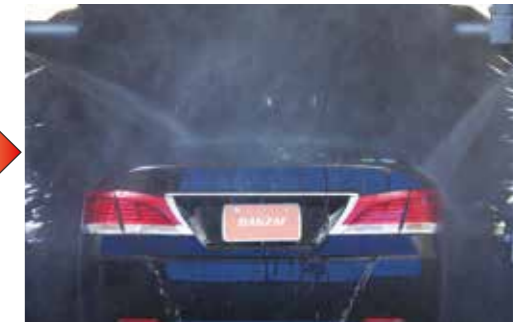

▲洗車機で通常の洗車を行ってください。

商品 及び 施工機材	品名	鉄粉除去剤 20ℓ BCQ-116N	鉄粉除去剤 4ℓ BCQ-115	鉄粉除去剤 500ml BCQ-116-1	洗浄用ポンプスプレー 1ℓ BCQ-016

## 鉄粉除去メニュー

「洗車コース」+「鉄粉除去」ボタンの選択で鉄粉除去専用の洗車工程になります。



- 1 車両に水をかける (表面温度を下げる)
- 2 車両をドライ(復路)
- 3 一旦停止(自動)
- 4 鉄粉除去作業(手作業)
- 5 再スタート(手動)
- 6 選択した洗車コースで洗浄
- 7 リア中央部念入り洗浄(右図)
- 8 車両を乾燥
- 9 洗車終了

### リア中央部念入り洗浄

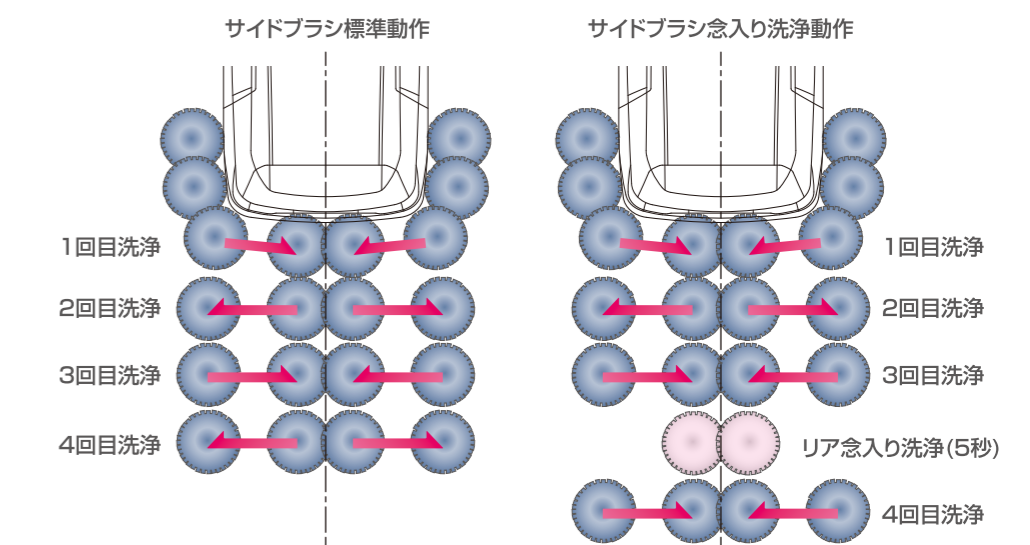

## 仕上がりを極めた新開発コーティングを搭載

ガラス系コーティング

# Clathcoat sala

クラスコートサラ

RO-OP-SL  
RO-P-SL-5LX1 (液剤)



### 究極のガラス系分子でボディをコーティング!

高い撥水性を可能にするガラス系3次元分子(ガラス系分子)の結合により、コーティングの持続性能向上とセルフクリーニング効果を発揮。洗車した直後から時間の経過とともに分子結合が強くなり硬化します。硬化後は、深みのある光沢・撥水性、水切れの良い滑水性能を実現しました。

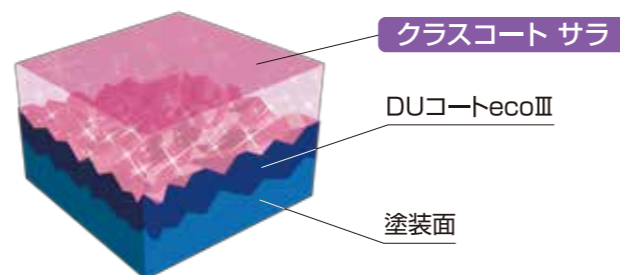

### コーティング性能

#### 究極の撥水効果



コーティング時の接触角度  
クラスコートサラ(107°)

ボディ  
接触角度(大きいほど撥水が高い)  
接触角度が大きいほど接触面が少なくはいています。

高い撥水力で細かな水玉。耐久力も抜群に向上!!

今までの撥水コーティング比べ、ガラス分子を配合した硬質なケミカルで新次元の水はじきを実現します。

#### 撥水性能の高耐久力

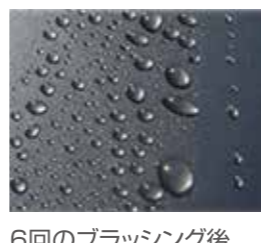

6回のブラッシング後

長期間、細かな水玉が出現。撥水効果が持続!!

水はじき(接触角度)が長期間持続されるため、ボディからフロントガラスまでコーティング時のような撥水効果が得られます。

#### 業界最強の滑水性能



滑り出し角度が低い  
角度が低いほど滑水性能が高く平滑化が実現されます。

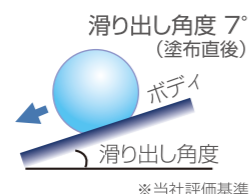

コーティング被膜の滑水性能が高いほど防汚効果、水はじき効果が優れています。コーティングの平滑面が長期間保持され、ボディの汚れを洗い流す効果もアップします。

#### 奥行きのある深い光沢・艶



光沢度(反射率)

塗布直後	60日
70%	68%

60日を経過しても光沢の耐久性は、ほぼ維持しています。  
※当社評価基準

ガラス状分子配合による深みのある光沢になり、ガラス分子の硬化完了後の光沢が持続します。

### 環境対応撥水コーティング

RO-P-DU-5LX2

# DUコート Light

標準装備 RO-17D  
OPTION RO-17D-M/R

仕上げの拭き上げを作業を簡単に。



乾燥時の水切りと拭き上げ作業の短縮に特化した新コーティング。ディーラーコーティング施工車に最適です。  
※液剤は「DUコートecoIII」を使用しています。



### 環境対応撥水コーティング

RO-P-5LX2

# DUコート eco III

標準装備 RO-17D  
OPTION RO-17D-M/R

魅力の“水玉発泡現象”  
これまでの撥水剤の常識を変えました。

アミノ変性シリコンの化学反応が促進されることで、少ない使用量で最大の撥水効果が得られます。ノルマルヘキサン抽出物質(液剤に含まれる油分)も従来の1/2に削減。



### 液剤タンク

液剤タンクを本体前部に配置。新たに大型開口扉を採用したことにより、液剤の供給がより容易になりました。



# パームシャンプー-eco

RO-P-PSA-10LX1

標準装備 RO-17D  
OPTION RO-17D-M/R



植物由来の原料で環境負荷を低減します。

ヤシの実から採取したヤシ油やパーム油を用いることで、従来の液剤に比べ液剤に含まれる油分(ノルマルヘキサン抽出物質)を1/2に削減。環境負荷の低減に貢献します。



RO-17D-M及びRO-17D-Rについては、DUコートとパームシャンプーのセットがオプション対応となります。 RO-17D-SA-DU

## 高圧トップノズルハイプレッシャー

RO-OP-TNHI

New

### 近距離から高圧水で汚れを吹き飛ばす

乾燥用トップノズルに高圧ノズルを搭載。ブラッシング洗車前にボディに対して近距離から高圧水で洗浄することにより、黄砂などから大きな泥汚れまで先に吹き飛ばすことができます。いきなりブラッシングするとキズをつける恐れを回避できます。



## 高圧トップノズル&サイドチルトハイプレッシャー(高圧洗浄装置)

RO-OP-TNSHI

New

ブラシ洗浄前に車両に付着した汚れを吹き飛ばし、傷付き防止や、洗浄効果の向上に効力を発揮します。ポンプは静音タイプを使用。トップのみの高圧トップノズルハイプレッシャーも用意しています。



## 高圧ウォーターガン “デュエットシステム”

高圧ウォーターガンで、こびり付いた頑固な泥汚れや雪、融雪剤などを洗車をする前に事前洗浄することにより、洗浄力を高めます。



RO-11-PA-DS

## 四輪スペースジャック(短縮装置)

RO-OP-RS4

ローラコンベヤとの組み合わせによりレール長を短縮し、設置スペースを大幅に縮小。独自の幅広コンベヤで確実に洗車できます。

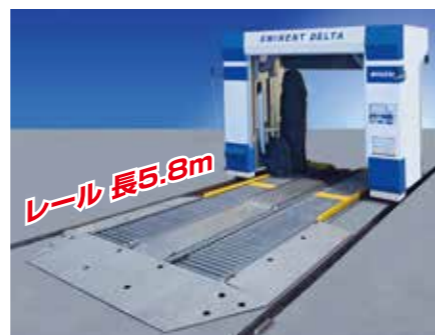

レール長5.8m

## FRPグレーチング

洗車スペースで滑ったり、メンテナンス時に脚立が不安定で落下するなどの事故を防止するために開発されました。水はけの良さやスリッパ防止効果が安全な洗車作業をサポートします。また、洗車機と車を引き立たせ、工場的美観もアップします。

- 水のハネ返りが少なく、マス目が13mmと小さいので小物・工具などの落下を防ぎます。柔軟性があり長時間の作業での疲労を軽減します。

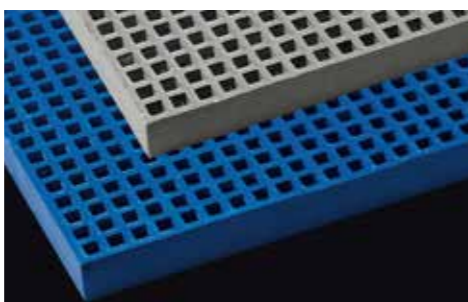

BFRPシリーズ

## 選べる4タイプの下部洗浄装置

### スニーカーウォッシュⅢ

RO-OP-SW1

### 近距離から高圧水で汚れを吹き飛ばす

本体搭載の独自のシステムで効率良い下部洗浄を提案します。また、ロッカーブラシとの同時搭載が可能になりました。



### 車両定置型下部洗浄

3つの回転ノズルから高圧水を噴射させて、車両下回りを隅々まで洗浄します。



### コンパクトカー用 7mレール

都市部の狭いスペースにて門型洗車機を設置する場合、スペースジャック(短縮装置)が必須でしたが、コンパクトカー以下の車両(車長4.2m以下)であれば、レール長が7mで対応可能です。



## その他のオプション

- 寒冷地仕様 ———— ライト・ミドル・ヘビーと設置する地域によって3段階の寒冷地対策や装置をご用意しています。
- 防錆強化仕様 ———— 塩害の影響を受ける地域向けとして、内外装部品や各機構の基幹部品の防錆処理を強化しています。
- オリジナルデザイン ———— お客様のご希望のボディカラーやデザインなどを塗装やカッティングシートなどで変更することができます。

### アンダーウォッシャー



KHW-1600UW

New

FRPグレーチングの中に組み込むことで、簡単に設置できます。3つのノズルから高圧水を噴射させて、車両下回りを隅々まで洗浄します。高圧ガンの切り替えも可能です。



### 本体搭載型下部洗浄

洗車機本体内に搭載。洗車機が走行しながら高圧水を吹き付け、融雪剤や泥など下回りを手軽に洗浄します。



※オプションで、高圧トップノズルハイプレッシャーを組み合わせた時のみ選択可能です。

### 洗車機本体の分割納入も可能

多層階や屋上などに設置する場合は、洗車機本体を分割して設置することが可能です。

※設置場所により分割納入でも設置できない場合があります。  
※搬入場所により設置費などが異なります。

